

# 格兰富全新 供热循环泵

温暖生活源动力



# 可靠的家庭供热方案

对那些需要可靠的供热循环方案的人来说，拥有超过60年专业经验的格兰富水泵将是最好的选择。格兰富将经实践检验过的经验与创新的技术相结合，使水泵的可靠性更高，性能更有益，操作更简便，同时又满足了客户对舒适生活的要求。

UPBASIC作为格兰富众多循环泵家族的一员，以最简单的方式，优异的性能，为千家万户的供热系统提供动力。

## 应用场合

UPBASIC专为供热系统中的水循环而设计

单管供热系统

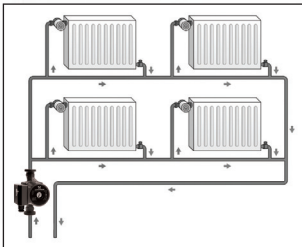

双管供热系统

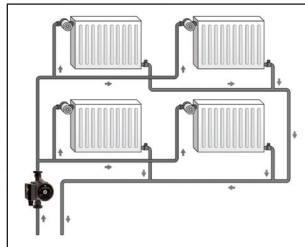

地板采暖系统

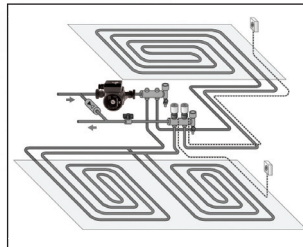

混合回路供暖系统

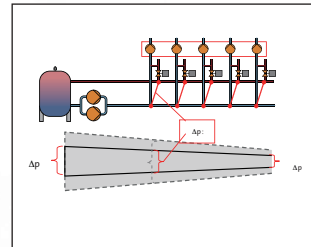

## 坚实可靠

格兰富UPBASIC循环泵严格选择水泵材料，经由多年的市场检验，性能稳定，坚实耐用，确保长期免维护运行。

## 双速多效

UPBASIC系列有高低两档转速，不仅可以在水泵低速运行时，节能省电，更在高速运行时可将系统内空气排出，优化整体系统运行。

## 安静平稳

湿转子技术和陶瓷轴的设计使UPBASIC在运行时，安静平稳，无噪音，即使在夜晚的室内，也不会影响您的休息。

## 安装便捷

水泵进出口径及连接方式均与常规供热系统管道配套，安装便捷，使生活变得简单。

## 型号说明

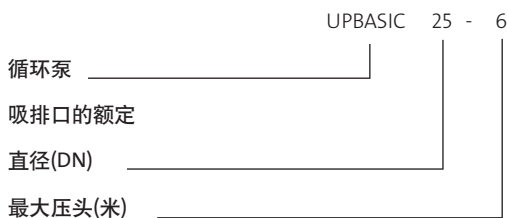

## 技术数据

- 环境及液体温度：+2°C到110°C (TF110)，环境温度必须始终低于液体温度，以防止定子腔体内出现冷凝液体
- 最大系统压力：10bar (1.0MPa)
- 进口压力：为了避免气蚀噪音和对泵轴承造成损毁，在泵的入口处要维持以下最小进口压力

|      |        |        |       |
|------|--------|--------|-------|
| 液体温度 | 85     | 90     | 110   |
| 进口压力 | 0.5米水头 | 2.8米水头 | 11米水头 |
|      | 0.049巴 | 0.27巴  | 1.08巴 |

- 泵送液体
  - 稀薄的、非腐蚀性、非易燃易爆的不含固体颗粒或纤维的液体
  - 不含矿物油的冷却水
  - 软化水
- 噪音等级：<43dB(A)
- 环境湿度：<95%
- 防护等级：IP42/IPX2D
- 绝缘等级：Class F或Class H

## 运行曲线

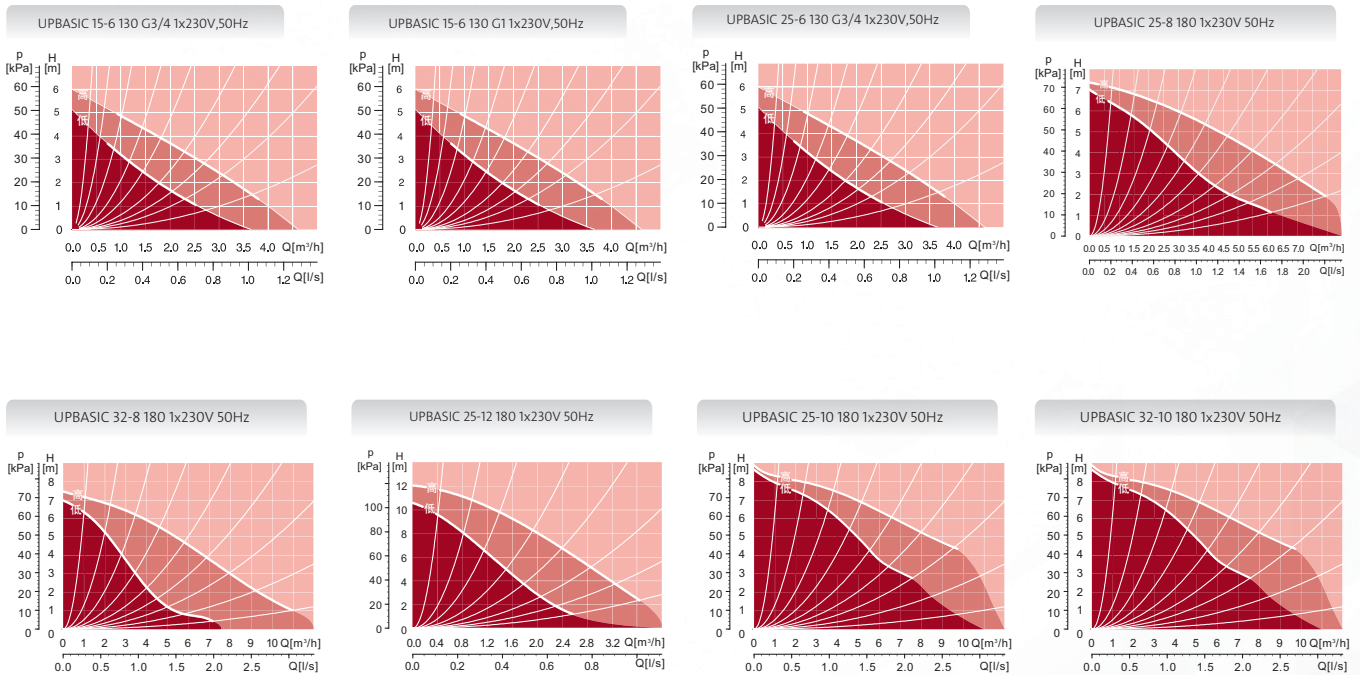

## 设备尺寸

| 产品型号                                   | L [mm] | H1 [mm] | H2 [mm] | B1 [mm] | B2 [mm] | G   | 毛重 [kg] | 装运体积 [m³] |
|--|--------|---------|---------|---------|---------|-----|---------|-----------|
| UPBASIC 15-6 130 G3/4" 1x230V, 50Hz 9H | 130    | 28      | 102     | 75      | 51      | ¾"  | 2.8     | 0.004     |
| UPBASIC 15-6 130 G1" 1x230V, 50Hz 9H   | 130    | 28      | 102     | 75      | 51      | 1"  | 2.8     | 0.004     |
| UPBASIC 25-6 130 1x230V, 50Hz 9H       | 130    | 32      | 102     | 75      | 51      | 1½" | 2.8     | 0.004     |
| UPBASIC 25-8 180 1x230V, 50Hz 9H       | 180    | 46      | 125     | 85      | 62      | 1½" | 5.2     | 0.006     |
| UPBASIC 32-8 180 1x230V, 50Hz 9H       | 180    | 48      | 125     | 85      | 62      | 2"  | 5.0     | 0.008     |
| UPBASIC 25-10 180 1x230V, 50Hz 9H      | 180    | 47      | 150     | 82      | 68      | 1½" | 6.8     | 0.012     |
| UPBASIC 25-12 180 1x230V, 50Hz 9H      | 180    | 32      | 130     | 82      | 69      | 1½" | 4.6     | 0.006     |
| UPBASIC 32-10 180 1x230V, 50Hz 9H      | 180    | 47      | 150     | 82      | 68      | 1½" | 7.0     | 0.012     |

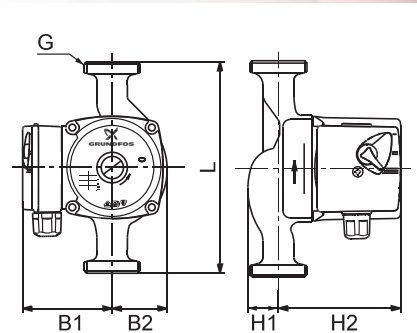

P/N: 95008093  
VERSION: 2013.06

**格兰富水泵（上海）有限公司**  
中国上海市虹桥开发区兴义路 8 号  
万都中心 50 层  
邮编：200336  
电话：+86 21 6122 5222  
传真：+86 21 6122 5333  
[www.grundfos.cn](http://www.grundfos.cn)

**GRUNDFOS** 